



Extrusiones  
Metálicas

*Línea Española*<sup>®</sup>

FASCINACIÓN POR LA ARQUITECTURA

# SERIE 6400

## PLEGABLE



Libera  
espacios



Prácticas  
aperturas



Riel  
oculto



Posibilidad de  
laminado

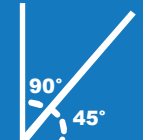

Corte  
híbrido



Configuración  
pares o impares



Extrusiones Metálicas es una empresa mexicana con más de 40 años de experiencia en el mercado del aluminio. Nuestra actividad comercial se desarrolla en México, EEUU, Centroamérica, Caribe, Sudamérica, España, Bélgica y Holanda con una decidida vocación de crecimiento.

Cuenta con equipos de alta tecnología e integra en sus plantas de producción los procesos de fundición, extrusión, anodizado, lacado, decoración, mecanizado RPT y empaque.

Está especializada en diseño y fabricación de perfiles extruidos de aluminio con aplicación en los sectores arquitectónico, transporte, energía e industria.



# ÍNDICE

## FICHA TÉCNICA

4

## PERFILES

6401 HOJA PLEGABLE

5

6402 CERCO GUIA

6403 RIEL PLEGABLE

6404 GUIA EMPOTRADA

6405 BATIENTE PLEGABLE

6015 PLETINA CANAL EUROPEO

6

6100 LAMA MALLORQUINA

6017 JUNQUILLO HUECO

6018 JUNQUILLO HUECO

6031 JUNQUILLO MALLORQUINA

## HERRAJES

1329-0 ESCUADRA TETÓN HOJA

7

1330-0 ESCUADRA TETÓN CERCO

7401 BISAGRA PLEGABLE

7402 CONJUNTO RUEDA PLEGABLE

7409-7 CONJUNTO RUEDA HOJAS PATÍN HOJAS PARES

7408-7 CONJUNTO RUEDA PATÍN

7404 CIERRE DOBLE ACCIÓN

8

7405-7 JUEGO TERMINALES

7405-0 JUEGO TORNILLOS INOXIDABLES

7407 JUEGO GUÍAS LAMA MALLORQUINA

7406 TIRADOR UÑERO NYLÓN

7049-0 GOMA BURBUJA ALETA S-6000

7049-2 GOMA ALETA RESPALDO S-6000

9

7049-3 GOMA BURBUJA

7049-4 GOMA ALETA

## DETALLES

6403 RIEL PLEGABLE

10

6402 CERCO GUÍA

6404 GUÍA EMPOTRADA

11

6401 HOJA PLEGABLE

12

6015 PLETINA CANAL EUROPEO

13

## DESCUENTOS

PLEGADIZA DOS HOJAS RIEL ALTO

14

PLEGADIZA TRES HOJAS RIEL ALTO

15

PLEGADIZA CUATRO HOJAS RIEL ALTO

16

PLEGADIZA DOS HOJAS RIEL AHOGADO

17

PLEGADIZA TRES HOJAS RIEL AHOGADO

18

PLEGADIZA CUATRO HOJAS RIEL AHOGADO

19

## ENSAMBLE 6400

20

## TROQUEL 6400

21

# FICHA TÉCNICA

## RESISTENCIA A LA CARGA DEL VIENTO

El cálculo está basado en el Manual de obra civil y diseño por viento 2008 editado por la CFE México en combinación con la norma técnica complementaria para diseño por viento. (Se requiere análisis de modulo tipo según proyecto).

- ▶ Serie de canal Europeo
- ▶ Marcos de 47 mm y hojas de 40 mm
- ▶ Corte de marcos a 45° y 90° hojas a 45°
- ▶ Compatibilidad con lama mallorquina
- ▶ Guía oculta o visible
- ▶ Espacios completamente libres
- ▶ Cristales de 6mm máximo [0.23"]

## MATERIAL

La serie **plegable 6400** de Extrusiones Metálicas, es fabricada con barra aleada 6063 T5 que cumple con los parámetros de composición química establecidos a nivel internacional en las normas AA/ASTM.

## RESISTENCIA A LA INTEMPERIE

Los acabados de Extrusiones Metálicas, brindan una mayor protección y resistencia a los daños por el ambiente. (Consultar medidas en micras para lugar de instalación).

## HERRAJES

Todos los accesorios han sido probados mecánicamente a tracción y cortante bajo cierto número de ciclos.

(Verificar herrajes según proyecto).

MEDIDAS MÁXIMAS RECOMENDADAS PARA LA FABRICACIÓN DE LA SERIE 6400						
TIPO	BASE		ALTURA		PESO MÁXIMO POR HOJA	
PUERTA TRES HOJAS	2700 mm	[106.30"]	2300 mm	[90.55"]	30 kg	[66.13 lb]
PUERTA CUATRO HOJAS	3600 mm	[141.73"]	2300 mm	[90.55"]	30 kg	[66.13 lb]
PUERTA CINCO HOJAS	4500 mm	[177.17"]	2300 mm	[90.55"]	30 kg	[66.13 lb]
PUERTA SEIS HOJAS	5400 mm	[212.60"]	2300 mm	[90.55"]	30 kg	[66.13 lb]
PUERTA SIETE HOJAS	6300 mm	[248.03"]	2300 mm	[90.55"]	30 kg	[66.13 lb]
PUERTA OCHO HOJAS	7200 mm	[283.46"]	2300 mm	[90.55"]	30 kg	[66.13 lb]

Medidas con base en el peso del vidrio y en la resistencia de los herrajes. Independiente a los datos del informe técnico.  
Medida mínima en ventanas 1200 x 800 mm [47.24 x 31.47"]

## APERTURAS

PLEGABLE DOS HOJAS

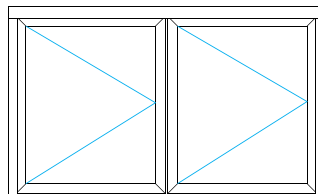

PLEGABLE TRES HOJAS

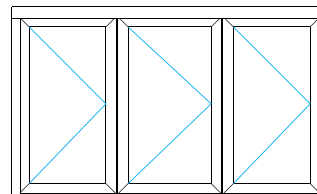

PLEGABLE CUATRO HOJAS

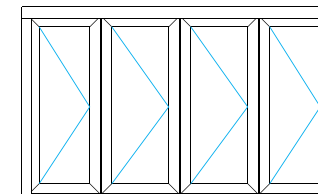

# PERFILES

**6401**

**HOJA PLEGABLE.**

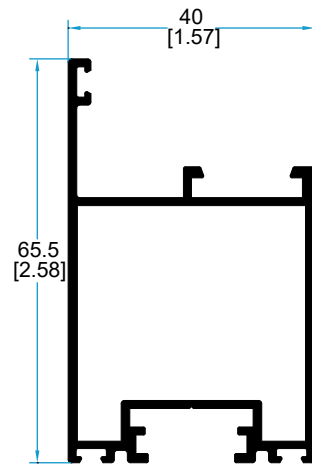

**6402**

**CERCO GUÍA.**

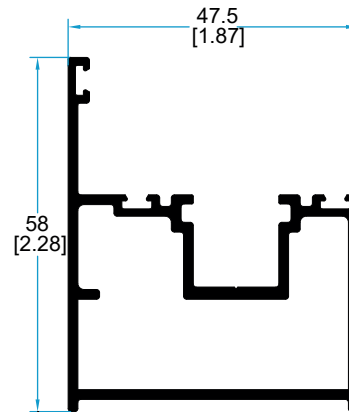

**6403**

**RIEL PLEGABLE.**

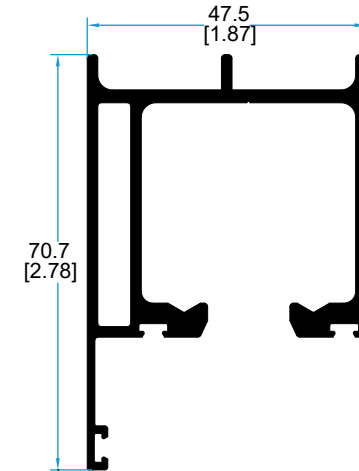

**6404**

**GUÍA EMPOTRADA.**

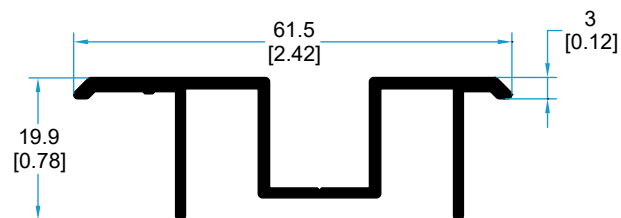

**6405**

**BATIENTE PLEGABLE.**

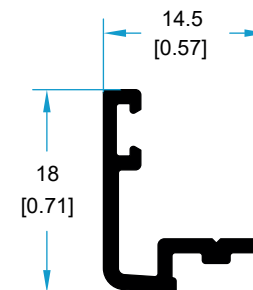

# PERFILES

**6015**  
PLETINA CANAL EUROPEO.

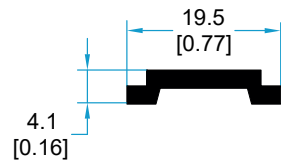

**6100**  
LAMA MALLORQUINA.

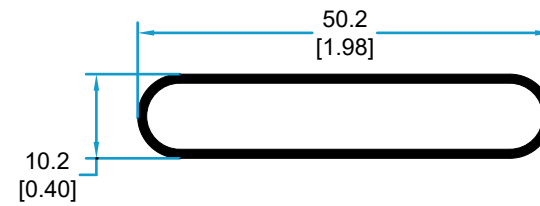

**6017**  
JUNQUILLO HUECO.

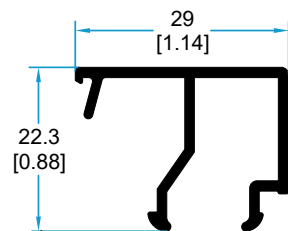

**6018**  
JUNQUILLO HUECO.

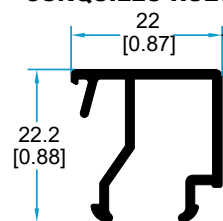

**6031**  
JUNQUILLO MALLORQUINA.

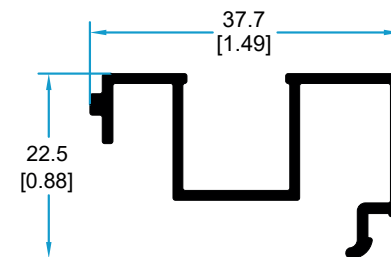

# HERRAJES

## 1329-0 ESCUADRA TETÓN HOJA

Escuadra de extrusión de aluminio con pivotes y tornillo allen inoxidable, que nos permite un ensamble óptimo del perfil 6401.



## 1330-0 ESCUADRA TETÓN CERCO

Escuadra de extrusión de aluminio con pivotes y tornillo allen inoxidable, que nos permite un ensamble óptimo del perfil 6402.



## \*7401 BISAGRA PLEGABLE

Bisagra de aluminio extruido con eje y tornillos de acero inoxidable y placas de fijación de aluminio. Se instala en los perfiles 6401 y 6402.



## \*7402 CONJUNTO RUEDA PLEGABLE

Juego de bisagras en aluminio extruido con eje regulable y tornillos de acero inoxidable y placas de aluminio para la fijación. Incluye cuatro rodamientos superiores y guía de nylon inferior para un perfecto deslizamiento de las hojas.

Se instala en los perfiles 6401, 6402 y 6403.



## 7409-7 CONJUNTO RUEDA PATÍN HOJAS PARES

Juego de carros superior y guía inferior, fabricados en acero inoxidable. Los carros superiores constan de 4 rodamientos y la guía inferior de eje de acero y casquillo de nylon.

Este herraje nos permite la modulación de hojas pares (2, 4 ó 6) en la serie 6400.

Se instala en los perfiles 6401, 6402 y 6403.



## \*7408-7 CONJUNTO RUEDA PATÍN

Juego de rueda y patín en aluminio extruido y tornillos de acero inoxidable y placas de aluminio para la fijación.

Incluye cuatro rodamientos superiores y guía de nylon inferior para un perfecto deslizamiento de las hojas, para la fabricación de una corredera.

Se instala en los perfiles 6401, 6403 y 6404.



\*Consulta acabados y disponibilidad en tu centro de distribución más cercano.  
Las imágenes pueden variar.

# HERRAJES

## \*7404 CIERRE DOBLE ACCIÓN

Cierre embutido de doble acción en aluminio extruido, se utiliza en el perfil 6401 para el cierre superior e inferior de la hoja.



## 7405-7 JUEGO TERMINALES

Juego de terminales como complemento del cierre doble acción.

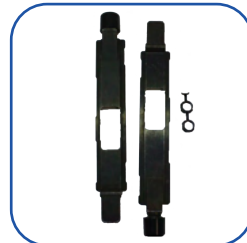

## 7405-0 JUEGO TORNILLOS INOXIDABLES

Juego de tornillos en acero inoxidable.

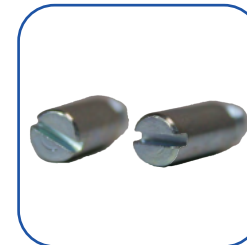

## \*7407 JUEGO GUÍAS LAMA MALLORQUINA

Juego de guías inyectadas en nylon para la adaptación al perfil 6031 y 6100.



## \*7406 TIRADOR UÑERO NYLÓN

Tirador fabricado en nylon inyectado que se instala en el perfil 64001 para facilitar la apertura de hojas.



## 7049-0 GOMA BURBUJA ALETA S-6000

Coextruido en PVC y caucho que se utiliza como empaque interior y exterior para conseguir una buena hermeticidad en ventanas y puertas.



\*Consulta acabados y disponibilidad en tu centro de distribución más cercano.  
Las imágenes pueden variar.

# HERRAJES

## 7049-2 GOMA ALETA RESPALDO S-600

Coextruido en PCV y caucho que se utiliza como respaldo para la instalación de vidrio asegurando una buena hermeticidad en las hojas.

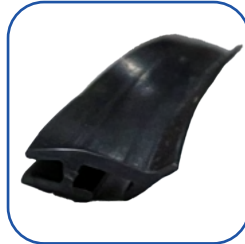

## 7049-4 GOMA ALETA

Perfil coextruido en PVC y caucho que se utiliza como empaque para conseguir una buena hermeticidad entre las hojas y el cerco inferior.

Se instala sobre los perfiles 6401, 6402 y 6403.



## 7049-3 GOMA BURBUJA

Perfil coextruido en PVC y caucho que se utiliza como empaque para conseguir una buena hermeticidad en las hojas.

Se instala en los perfiles 6401, 6402 y 6405.



\*Consulta acabados y disponibilidad en tu centro de distribución más cercano. Las imágenes pueden variar.



# DETALLES

**6403 RIEL PLEGABLE**

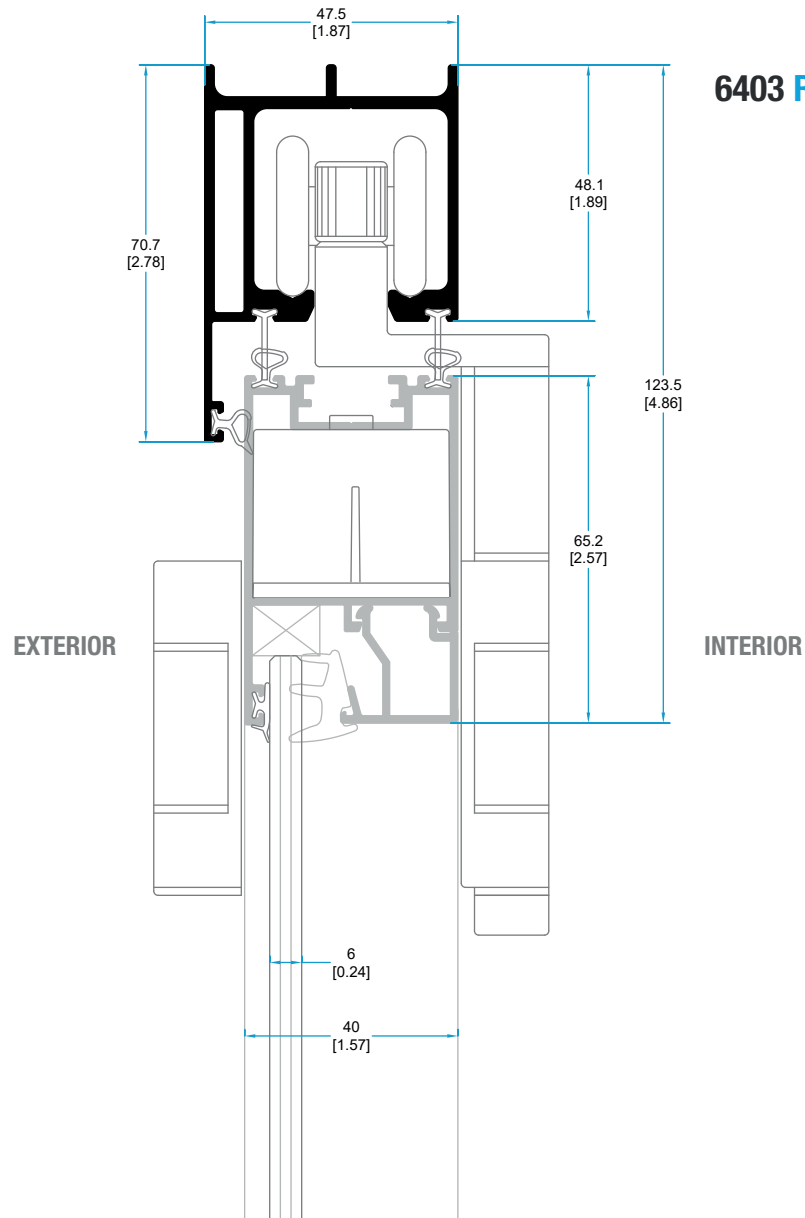

**6402 CERCO GUÍA**

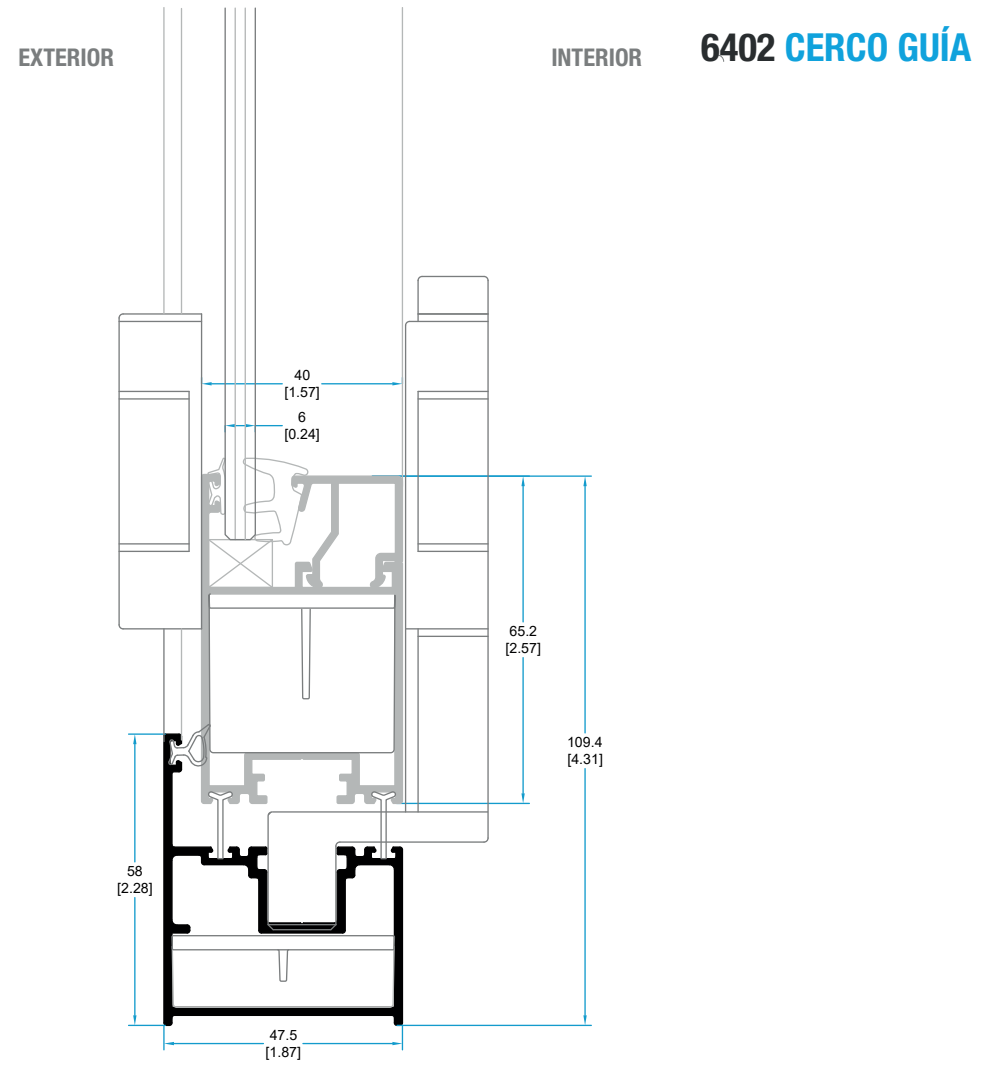

# DETALLES

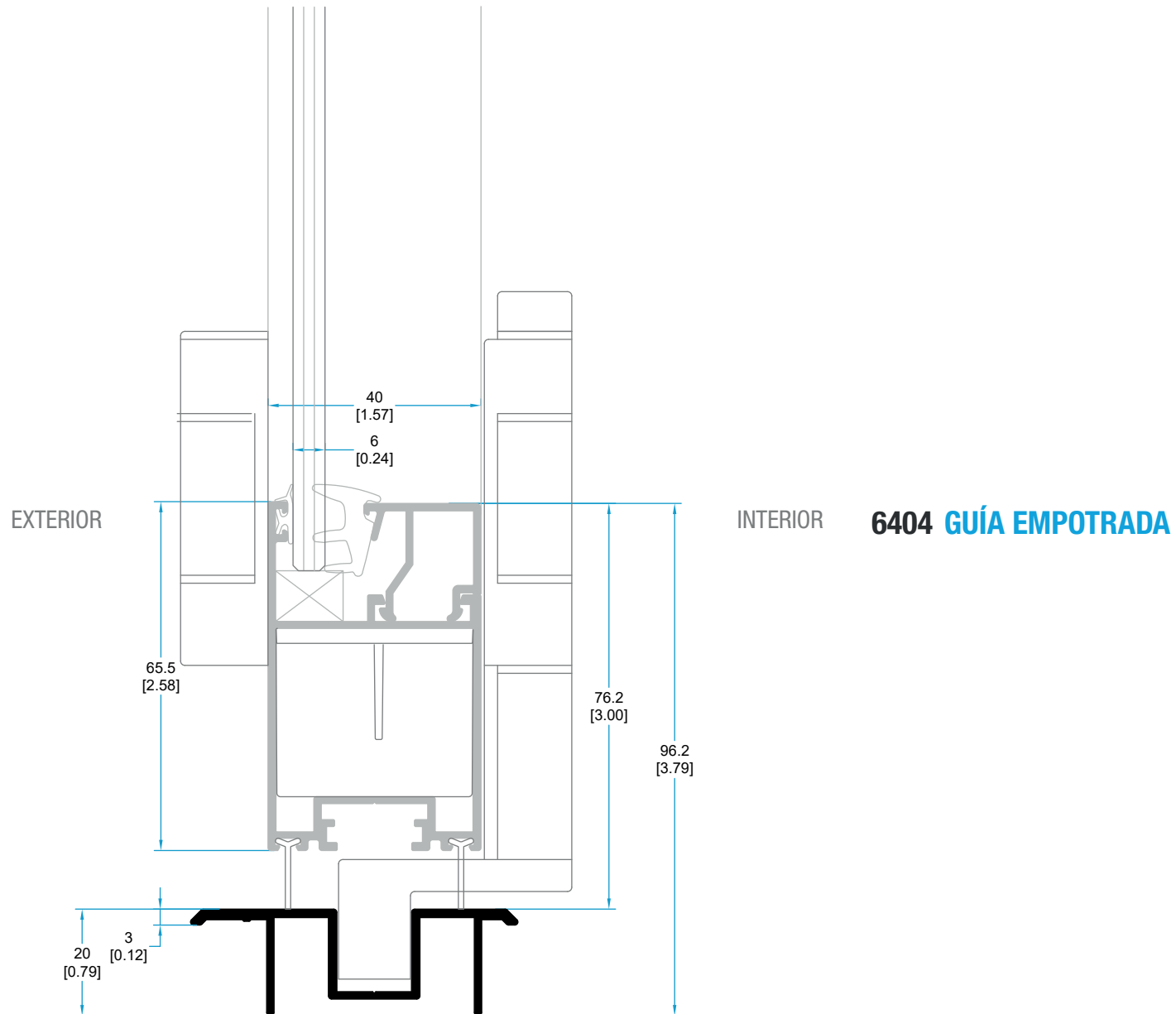

# DETALLES

## 6401 HOJA PLEGABLE

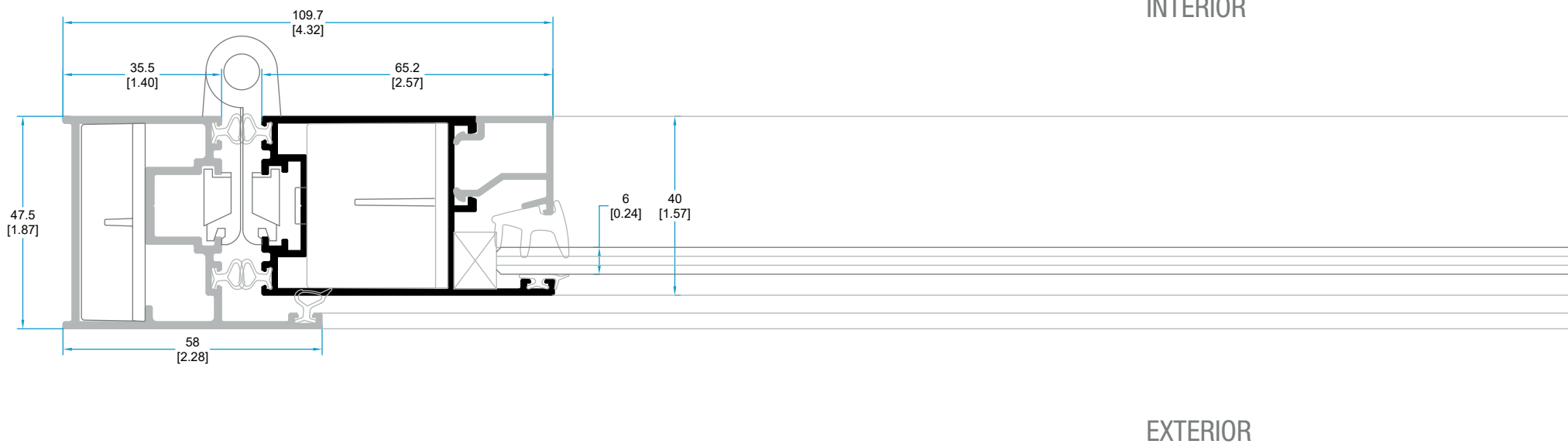

# DETALLES

## 6015 PLETINA CANAL EUROPEO



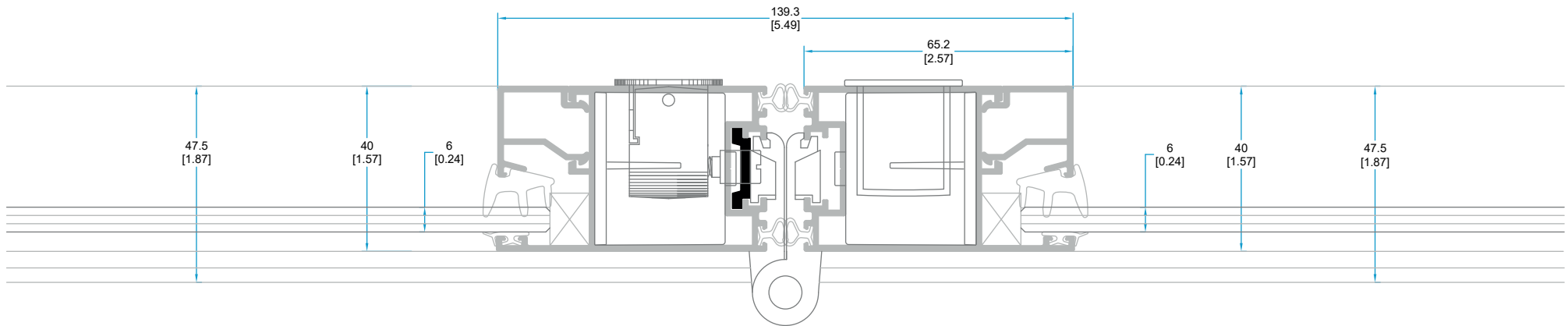

INTERIOR



EXTERIOR

# DESCUENTOS

## PLEGADIZA DOS HOJAS RIEL ALTO



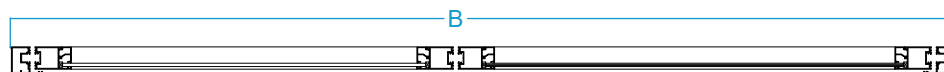
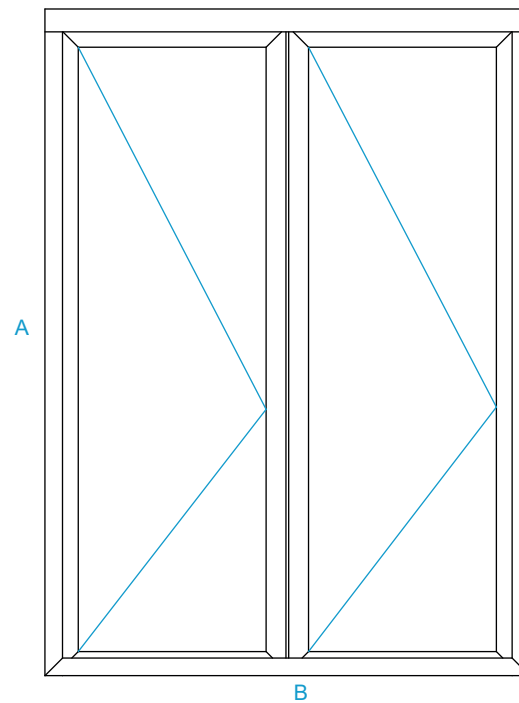

DESCRIPCIÓN	CLAVE	CORTE	DIBUJO	CANTIDAD	MEDIDA	
					MILIMETROS	PULGADAS
RIEL PLEGABLE	6403	90°		1	B	B
CERCO GUÍA	6402	45°/90°		2	A-48	[A-1 57/64"]
CERCO GUÍA	6402	45°		1	B	B
HOJA PLEGABLE	6401	45°		4	A-110	[A-4 21/64"]
HOJA PLEGABLE	6401	90°		4	(B-103)/2	[(B-4 1/16")/2]
JUNQUILLOS	6017/6018	90°		8	SEGÚN MEDIDAS	

*\*Estos descuentos únicamente aplican para herrajes de Extrusiones Metálicas.*



# DESCUENTOS

## PLEGADIZA TRES HOJAS RIEL ALTO





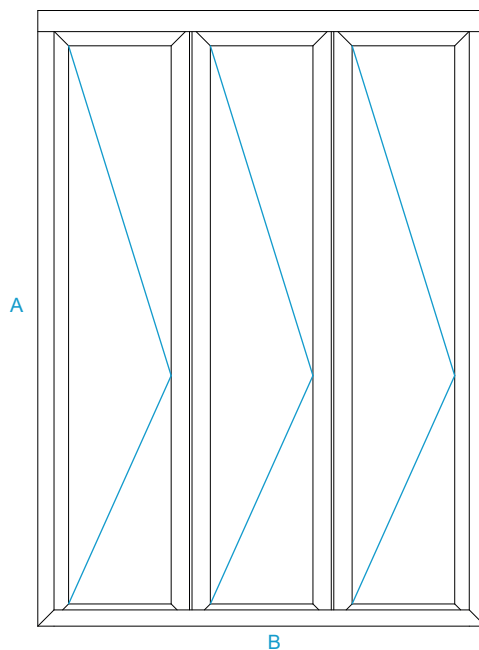
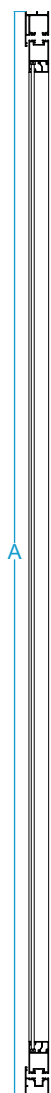

DESCRIPCIÓN	CLAVE	CORTE	DIBUJO	CANTIDAD	MEDIDA	
					MILÍMETROS	PULGADAS
RIEL PLEGABLE	6403	90°		1	B	B
CERCO GUÍA	6402	45°/90°		2	A-48	[A-1 57/64" ]
CERCO GUÍA	6402	45°		1	B	B
HOJA PLEGABLE	6401	45°		6	A-110	[A-4 21/64"]
HOJA PLEGABLE	6401	90°		6	(B-113)/3	[(B-4 29/64")/3]
JUNQUILLOS	6017/6018	90°	”	12	SEGÚN MEDIDAS	

\*Estos descuentos únicamente aplican para herrajes de Extrusiones Metálicas.



# DESCUENTOS

## PLEGADIZA CUATRO HOJAS RIEL ALTO

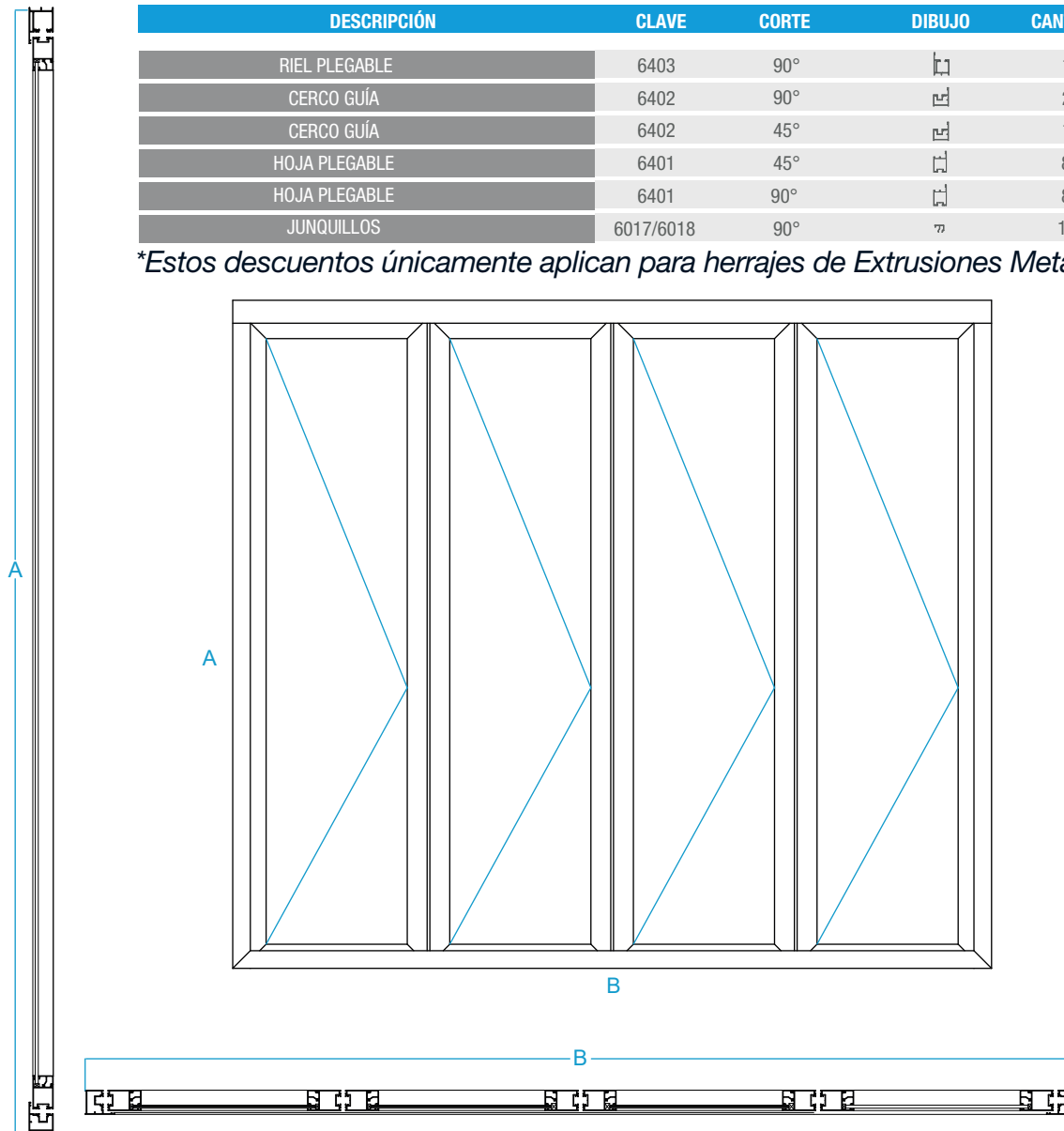

DESCRIPCIÓN	CLAVE	CORTE	DIBUJO	CANTIDAD	MILIMETROS	PULGADAS
RIEL PLEGABLE	6403	90°		1	B	B
CERCO GUÍA	6402	90°		2	A-48	[A-1 57/64"]
CERCO GUÍA	6402	45°		1	B	B
HOJA PLEGABLE	6401	45°		8	A-110	[A-4 21/64"]
HOJA PLEGABLE	6401	90°		8	(B-123)/4	[(B-4 27/32)"/4]
JUNQUILLOS	6017/6018	90°		16	SEGÚN MEDIDAS	

*\*Estos descuentos únicamente aplican para herrajes de Extrusiones Metálicas.*



# DESCUENTOS

## PLEGADIZA DOS HOJAS RIEL AHOGADO





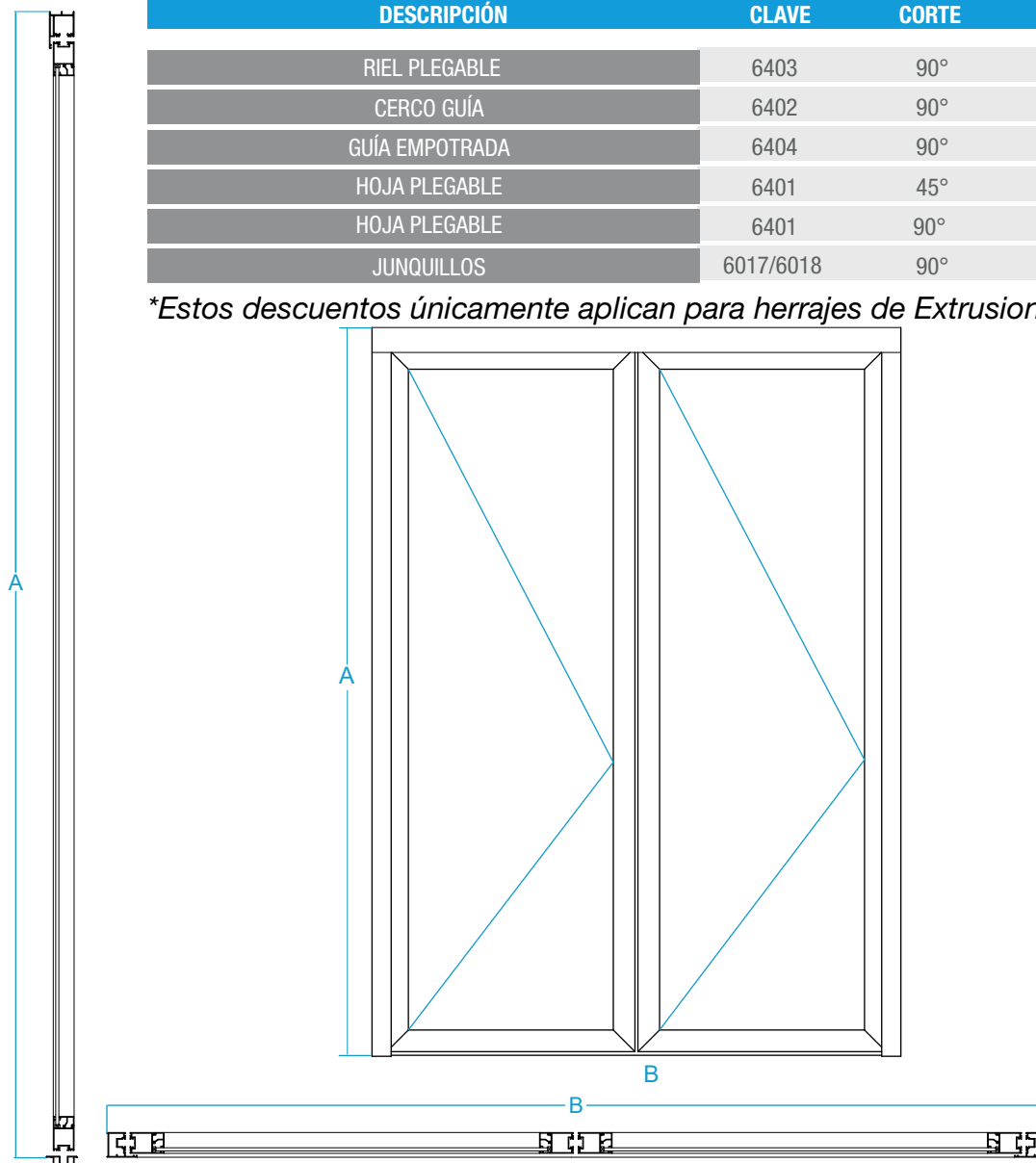

DESCRIPCIÓN	CLAVE	CORTE	DIBUJO	CANTIDAD	MEDIDA	
					MILÍMETROS	PULGADAS
RIEL PLEGABLE	6403	90°		1	B	B
CERCO GUÍA	6402	90°		2	A-51	[A-2 1/64"]
GUÍA EMPOTRADA	6404	90°		1	B	B
HOJA PLEGABLE	6401	45°		4	A-72	[A-2 53/64"]
HOJA PLEGABLE	6401	90°		4	(B-103)/2	[(B-4 1/16")/2]
JUNQUILLOS	6017/6018	90°		8	SEGÚN MEDIDAS	

*\*Estos descuentos únicamente aplican para herrajes de Extrusiones Metálicas.*



# DESCUENTOS

## PLEGADIZA TRES HOJAS RIEL AHOGADO

DESCRIPCIÓN	CLAVE	CORTE	DIBUJO	CANTIDAD	MEDIDA	
					MILÍMETROS	PULGADAS
RIEL PLEGABLE	6403	90°		1	B	B
CERCO GUÍA	6402	90°		2	A-51	[A-2 1/64"]
GUÍA EMPOTRADA	6404	90°		1	B	B
HOJA PLEGABLE	6401	45°		6	A-72	[A-2 53/64"]
HOJA PLEGABLE	6401	90°		6	(B-113)/3	[(B-4 29/64")/3]
JUNQUILLOS	6017/6018	90°		12	SEGÚN MEDIDAS	

*\*Estos descuentos únicamente aplican para herrajes de Extrusiones Metálicas.*

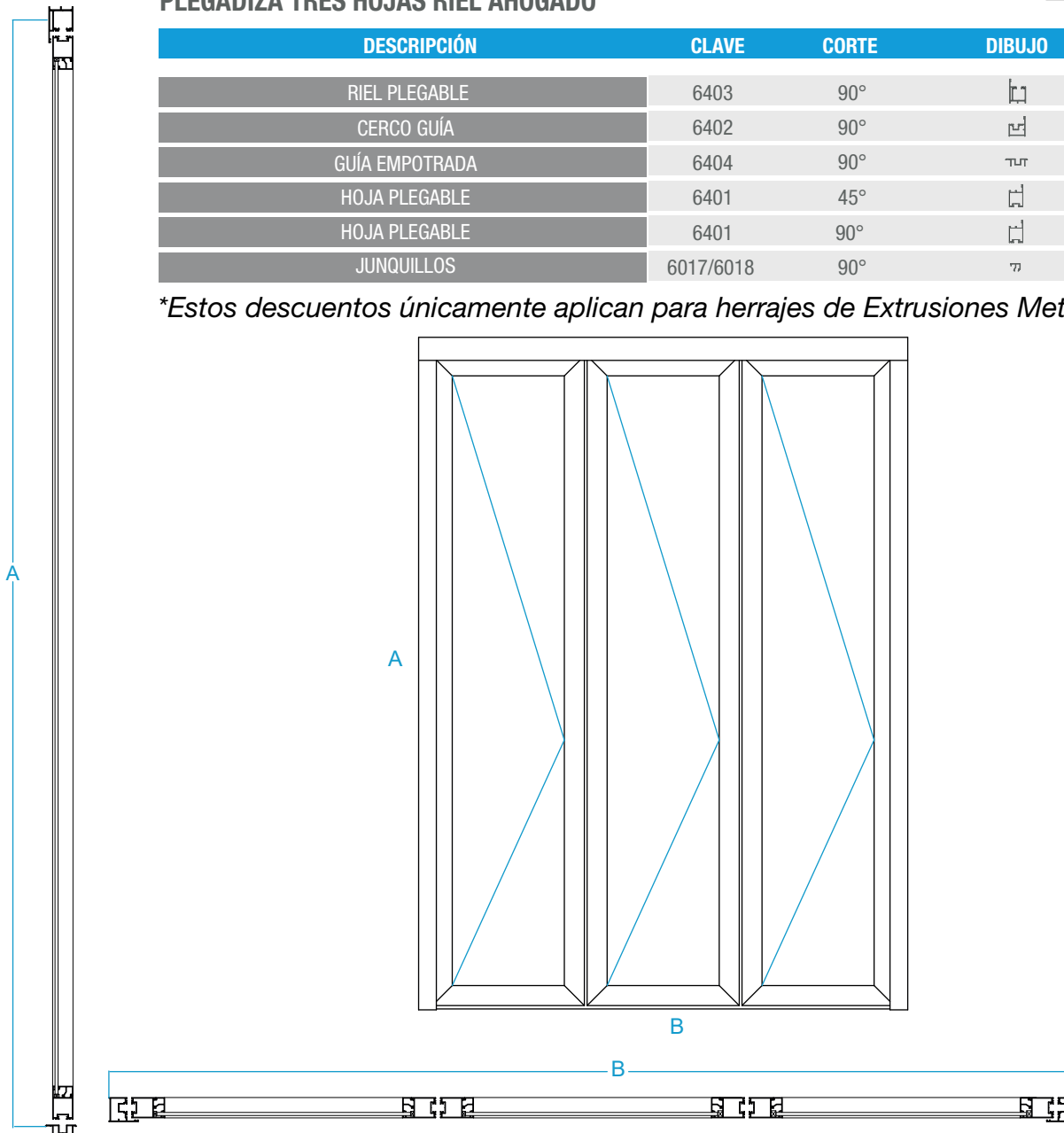

# DESCUENTOS

## PLEGADIZA CUATRO HOJAS RIEL AHOGADO

DESCRIPCIÓN	CLAVE	CORTE	DIBUJO	CANTIDAD	MEDIDA	
					MILÍMETROS	PULGADAS
RIEL PLEGABLE	6403	90°		1	B	B
CERCO GUÍA	6402	90°		2	A-51	[A-2 1/64"]
GUÍA EMPOTRADA	6404	90°		1	B	B
HOJA PLEGABLE	6401	45°		8	A-72	[A-2 53/64"]
HOJA PLEGABLE	6401	90°		8	(B-123)/4	[(B-4 27/32")/4]
JUNQUILLOS	6017/6018	90°		16	SEGÚN MEDIDAS	

*\*Estos descuentos únicamente aplican para herrajes de Extrusiones Metálicas.*

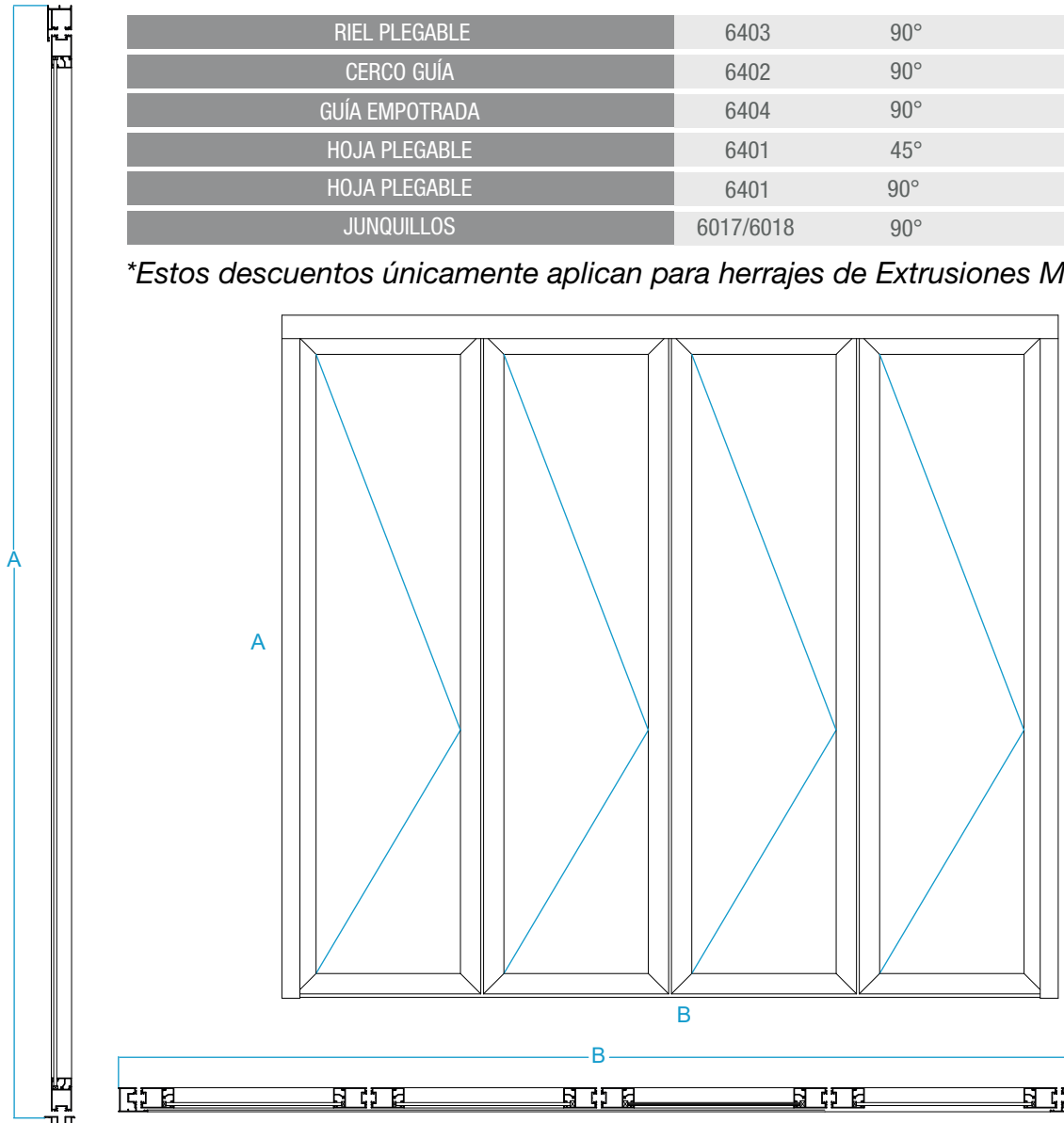

# ENSAMBLE 6400

**7401 BISAGRA PLEGABLE**  
BISAGRA DE ALUMINIO EXTRUIDO CON EJE Y TORNILLOS DE ACERO INOXIDABLE Y PLACAS DE FIJACIÓN DE ALUMINIO. SE INSTALA EN LOS PERFILES 6401 Y 6402.

**7409 CONJUNTO RUEDA PATÍN HOJAS PARES**  
JUEGO DE CARROS SUPERIOR Y GUÍA INFERIOR, FABRICADOS EN ACERO INOXIDABLE. LOS CARROS SUPERIORES CONSTAN DE 4 RODAMIENTOS Y LA GUÍA INFERIOR DE EJE DE ACERO Y CASQUILLO DE NYLÓN. ESTE HERRAJE NOS PERMITE LA MODULACIÓN DE HOJAS PARES (2, 4 Ó 6) EN LA SERIE 6400. SE INSTALA EN LOS PERFILES 6401, 6402 Y 6403.

**7049-3 GOMA BURBUJA**  
PERFIL CONSTRUIDO EN PVC Y CAUCHO QUE SE UTILIZA COMO EMPAQUE PARA CONSEGUIR UNA BUENA HERMETICIDAD EN LAS HOJAS SE INSTALA SOBRE LOS PERFILES 6401, 6402 Y 6405

**7404 CIERRE DOBLE ACCIÓN**  
CIERRE EMBUTIDO DE DOBLE ACCIÓN EN ALUMINIO EXTRUIDO, SE UTILIZA EN EL PERFIL 6401 PARA EL CIERRE SUPERIOR E INFERIOR DE LA HOJA.

**7405-0 JUEGO TORNILLOS INOXIDABLES**  
JUEGO DE TORNILLOS EN ACERO INOXIDABLE

**1330-0 ESCUADRA TETÓN CERCO**  
ESCUADRA DE EXTRUSIÓN DE ALUMINIO CON PIVOTES Y TORNILLO ALLEN INOXIDABLE, QUE NOS PERMITE UN ENSAMBLE ÓPTIMO DEL PERFIL 6402.

**7406 TIRADOR UÑERO NYLÓN**  
TIRADOR FABRICADO EN NYLÓN INYECTADO QUE SE INSTALA EN EL PERFIL 6401 PARA FACILITAR LA APERTURA DE HOJAS

**7049-4 GOMA ALETA**  
Perfil coextruido en PVC y caucho que se utiliza como empaque para conseguir una buena hermeticidad entre las hojas y el cerco inferior. Se instala sobre los perfiles 6401, 6402 y 6403.

**1329-0 ESCUADRA TETÓN HOJA**  
ESCUADRA DE EXTRUSIÓN DE ALUMINIO CON PIVOTES Y TORNILLO ALLEN INOXIDABLE, QUE NOS PERMITE UN ENSAMBLE ÓPTIMO DEL PERFIL 6401.

\*Para detalles de armado y ensambles, consultar con el Departamento Técnico

# TROQUEL 6400

## CARACTERÍSTICAS

---

Las piezas que componen el troquel de la serie 6400, están fabricadas en dos materiales, acero al carbono no aleado con un tratamiento superficial de pavonado para los componentes que no son sometidos a corte y acero al carbono aleado templado para los elementos de corte.

## OPERACIONES QUE REALIZA

---

- Saque en el perfil 6401 para correcto ensamble de herraje.
- Barreno circular y una media luna en los perfiles 6401 y 6402 para colocación de escuadras y armado de hojas y marcos perimetral.
- Barreno en el perfil 6403 para instalación a 90°
- Devastado para correcto armado en el perfil 6403

## MANTENIMIENTO

---

- Comprobar periódicamente el estado de afilado de los elementos cortantes.
  - Cuando se prevea periodos largos de inactividad de la matriz, lubricar con aceite o algún otro producto antioxidante.
  - Mantener la matriz alejada de ambientes húmedos o agresivos, que puedan deteriorar los componentes de la misma.
  - Se recomienda aplicar aceite por lo menos cada 15 cortes.
  - Mantener engrasados columnas, punzones y otros elementos móviles de la matriz, mediante un aerosol lubricante o similar.
1. Saque de pletina en perfil 6401.
  2. Troquelado marco y hoja perimetral 6402 y 6401.
  3. Troquelado en perfil 6403 para unión en marco vertical.
  4. Devastado en perfil 6403.

# TROQUEL 6400

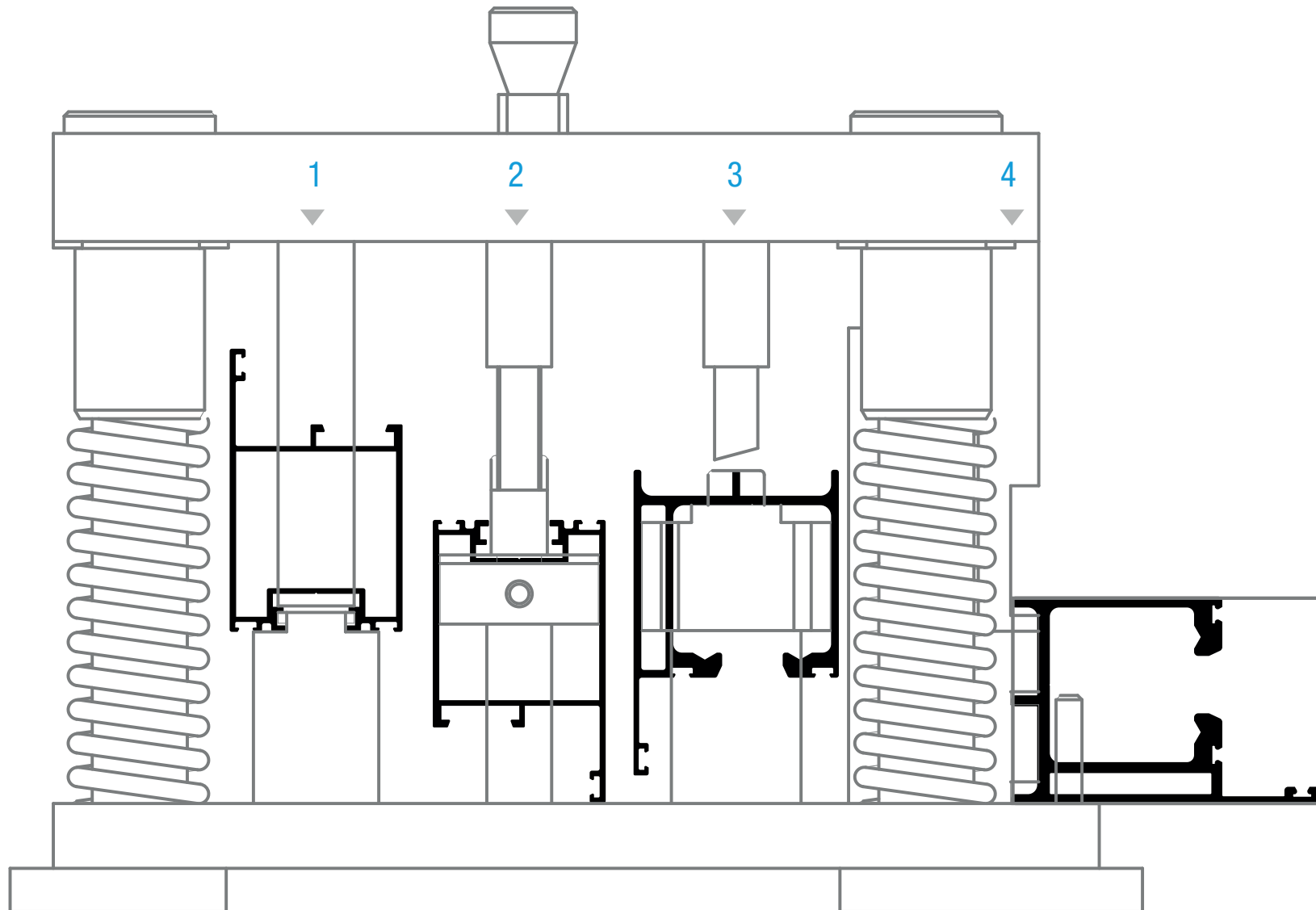



*Línea Española*<sup>®</sup>  
FASCINACIÓN POR LA ARQUITECTURA

Los datos que incluye este catálogo son únicamente a título informativo, Extrusiones Metálicas no se responsabiliza de posibles errores de impresión u otros de carácter técnico.

Así mismo, se reserva el derecho a introducir cambios o modificaciones sin previo aviso y no se hace responsable del uso incorrecto de sus sistemas.

Queda prohibida la reproducción total o parcial de este catálogo, salvo autorización expresa y por tanto, escrita de Extrusiones Metálicas.

Los términos y palabras utilizados son de carácter internacional por el alcance que pueda tener este documento.

Los datos contenidos en las fórmulas de descuento incluidos en los modelos son orientativos y han sido realizados según los accesorios y juntas recomendados por Extrusiones Metálicas.

Se recomienda expresamente que se realice comprobación previa por parte del cliente.

Las medidas máximas y mínimas son con base en el peso del vidrio y la resistencia de los herrajes.

Medida mínima en ventanas: 300 x 300 mm [11.81 x 11.81”].

Estas medidas de fabricación son independientes a los resultados obtenidos en el estudio de viento.



**Extrusiones  
Metálicas**

Sistemas de arquitectura

[ventas@extmet.com](mailto:ventas@extmet.com)

Ventas Industriales

[ventas\\_industriales@extmet.com](mailto:ventas_industriales@extmet.com)

Exportaciones

[sales@extmet.com](mailto:sales@extmet.com)

[www.extmet.com](http://www.extmet.com)

